

ANGELINA
316029

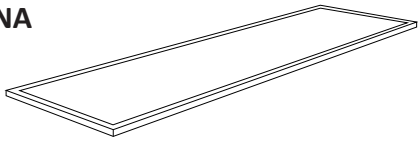

Référence	Dimension	Puissance	Alimentation driver	Alimentation luminaire (CC)
316029	1195x295x11mm	40W	200-240V AC	950mA

Montage en faux plafonds démontable

1. Couper l'alimentation électrique.

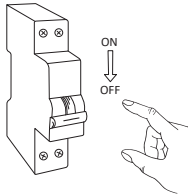

2. Installation en faux plafonds avec des modules de 1195x295 mm. Sortir le module du faux plafond. Puis connecter le panel led au driver.

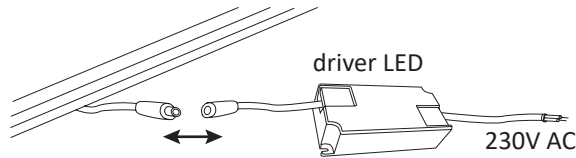

3. Effectuer les branchements électriques avec un câble classe II et bien refermer le boîtier de connexion classe II.

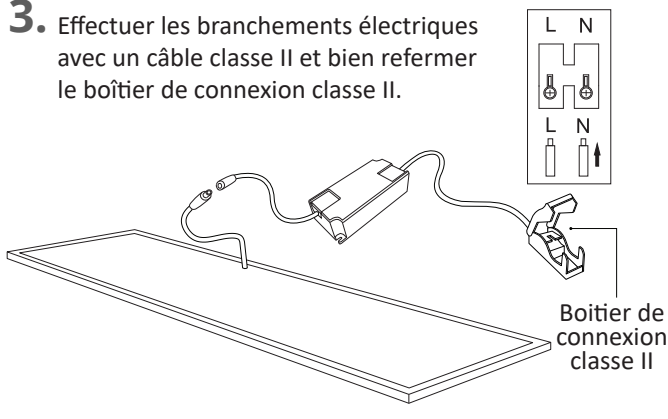

4. Fixer le filin de sécurité au plafond ou sur un support fixe, puis placer le luminaire dans le cadre du faux plafond.

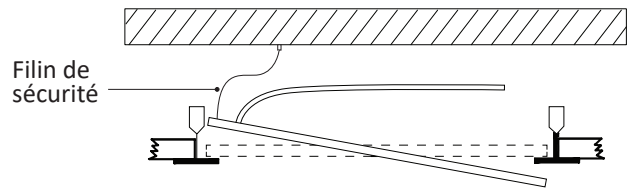

5.

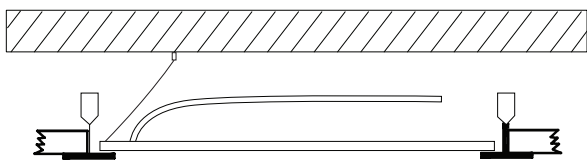

6. Remettre l'alimentation électrique.

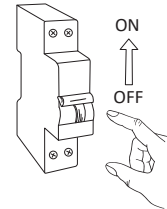

GARANTIE

Ce produit est garanti pour une période de 5 ans à compter de la date d'achat. La garantie n'est pas valable dans le cas d'une utilisation ou d'une installation incorrectes. Si le produit est défectueux durant la période de garantie, il sera remplacé gratuitement, sous réserve d'une installation correcte et du retour du produit défectueux. Le fournisseur n'est pas responsable d'éventuels coûts associés au remplacement du produit.

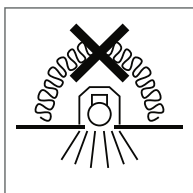

INSTRUCTIONS DE SECURITE

1. Couper toute alimentation avant toute installation ou toute opération de maintenance.
2. L'installation doit être faite par une personne abilitée et ayant les bonnes pratiques électriques, en accord avec les réglementations de câblage nationales.
3. Brancher ce luminaire en fonction de la tension et des fréquences mentionnées sur l'étiquette.
4. Si le câble flexible de ce luminaire est endommagé, il devra être remplacé exclusivement par le fabricant, son service technique ou une personne de qualification équivalente dans le but d'éviter tout risque.
5. La source lumineuse de ce luminaire n'est pas remplaçable. Quand la source lumineuse arrive en fin de vie, il faudra remplacer le luminaire en entier.

ANGELINA
316029

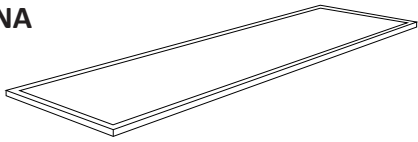

Référence	Dimension	Puissance	Alimentation driver	Alimentation luminaire (CC)
316029	1195x295x11mm	40W	200-240V AC	950mA

Montage en saillie

1. Couper l'alimentation électrique.

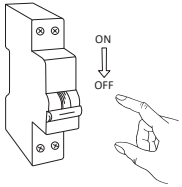

2. Accessoire : Cadre saillié avec vis réf 316108.

A

x4



Ø 4x4 mm

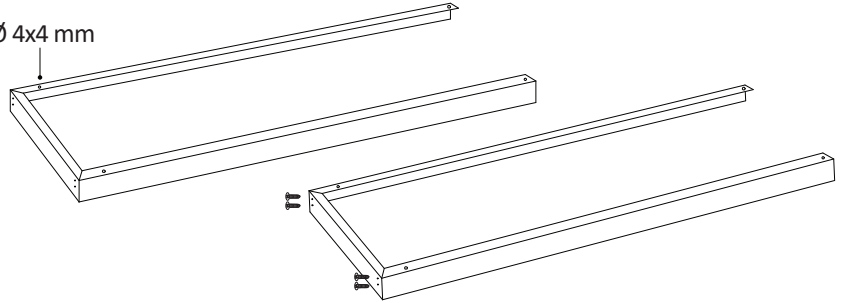

3.

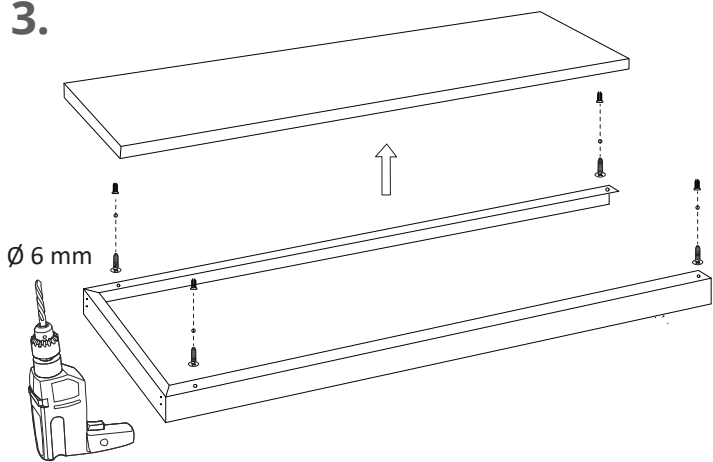

4. Effectuer les branchements électriques avec un câble classe II et bien refermer le boîtier de connexion classe II.

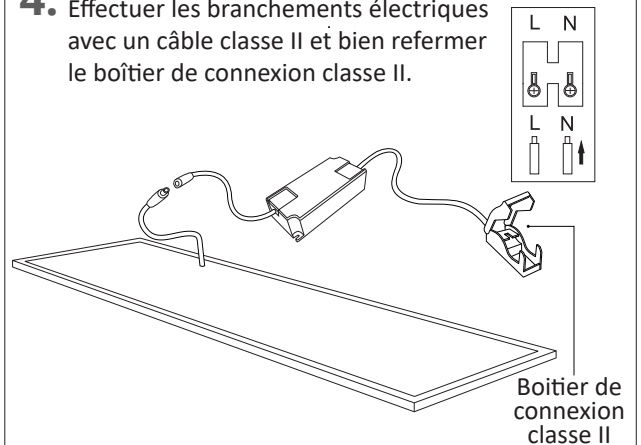

5.

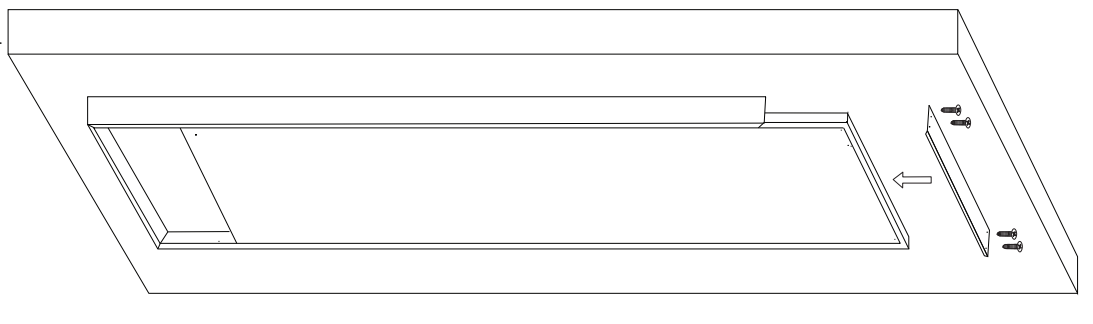

6. Remettre l'alimentation électrique.

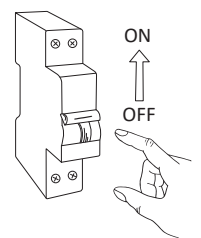

GARANTIE

Ce produit est garanti pour une période de 5 ans à compter de la date d'achat. La garantie n'est pas valable dans le cas d'une utilisation ou d'une installation incorrectes. Si le produit est défectueux durant la période de garantie, il sera remplacé gratuitement, sous réserve d'une installation correcte et du retour du produit défectueux. Le fournisseur n'est pas responsable d'éventuels coûts associés au remplacement du produit.

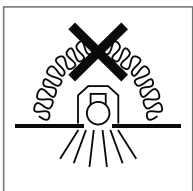

INSTRUCTIONS DE SECURITE

1. Couper toute alimentation avant toute installation ou toute opération de maintenance.
2. L'installation doit être faite par une personne habilitée et ayant les bonnes pratiques électriques, en accord avec les réglementations de câblage nationales.
3. Brancher ce luminaire en fonction de la tension et des fréquences mentionnées sur l'étiquette.
4. Si le câble flexible de ce luminaire est endommagé, il devra être remplacé exclusivement par le fabricant, son service technique ou une personne de qualification équivalente dans le but d'éviter tout risque.
5. La source lumineuse de ce luminaire n'est pas remplaçable. Quand la source lumineuse arrive en fin de vie, il faudra remplacer le luminaire en entier.