

ANAÏS HQE

316016 UGR
316015 UGR DIM

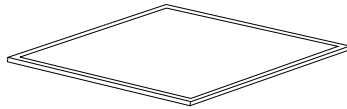

Référence	Dimension	Puissance	Alimentation driver	Alimentation luminaire (CC)
316016 UGR	595x595 mm	26W	220-240V AC	750mA/33-40V dc
316015 UGR DIM	595x595 mm	26W	220-240V AC	750mA/33-40V dc

Montage en faux plafonds démontable

1. Couper l'alimentation électrique.

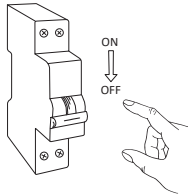

2. Installation en faux plafonds avec des modules de 595x595 mm. Sortir le module du faux plafond. Puis connecter le panel led au driver.

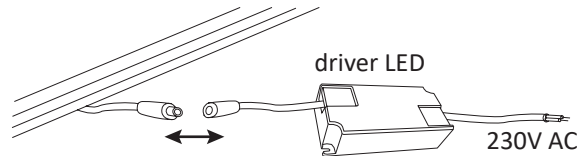

3. Effectuer les branchements électriques avec un câble classe II et bien refermer le boîtier de connexion classe II.

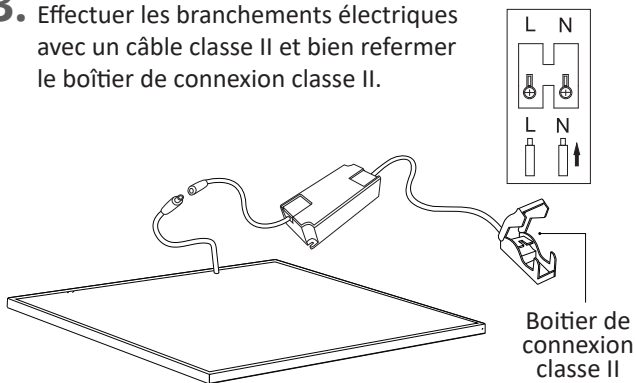

4. Fixer le filin de sécurité au plafond ou sur un support fixe, puis placer le luminaire dans le cadre du faux plafond.

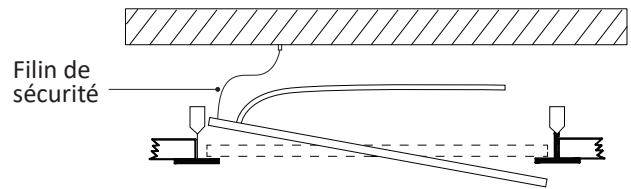

5.

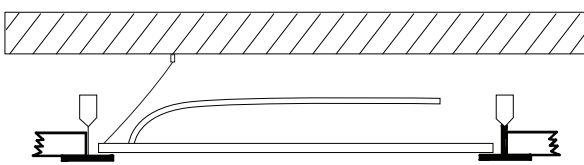

6. Remettre l'alimentation électrique.

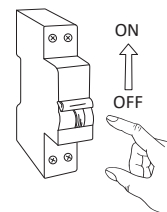

GARANTIE

Ce produit est garanti pour une période de 3 ans à compter de la date d'achat. La garantie n'est pas valable dans le cas d'une utilisation ou d'une installation incorrectes. Si le produit est défectueux durant la période de garantie, il sera remplacé gratuitement, sous réserve d'une installation correcte et du retour du produit défectueux. Le fournisseur n'est pas responsable d'éventuels coûts associés au remplacement du produit.

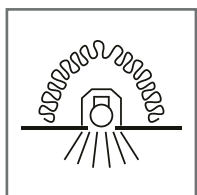

INSTRUCTIONS DE SECURITE

1. Couper toute alimentation avant toute installation ou toute opération de maintenance.
2. L'installation doit être faite par une personne abilitée et ayant les bonnes pratiques électriques, en accord avec les réglementations de câblage nationales.
3. Brancher ce luminaire en fonction de la tension et des fréquences mentionnées sur l'étiquette.
4. Si le câble flexible de ce luminaire est endommagé, il devra être remplacé exclusivement par le fabricant, son service technique ou une personne de qualification équivalente dans le but d'éviter tout risque.
5. La source lumineuse de ce luminaire n'est pas remplaçable. Quand la source lumineuse arrive en fin de vie, il faudra remplacer le luminaire en entier.

ANAÏS HQE

316016 UGR
316015 UGR DIM

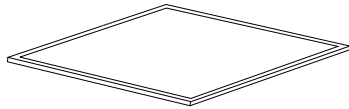

Référence	Dimension	Puissance	Alimentation driver	Alimentation luminaire (CC)
316016 UGR	595x595 mm	26W	220-240V AC	750mA/33-40V dc
316015 UGR DIM	595x595 mm	26W	220-240V AC	750mA/33-40V dc

Montage en faux plafonds placo avec des ressorts

1. Couper l'alimentation électrique.

2. Accessoires :
Kit ressort réf 316107.

A x4

B x8

3. Installation en faux plafonds en plaques de plâtre à l'aide de clips de fixation spéciaux UM-3 (non compris dans le kit du luminaire). Fixer les clips de fixation UM-3 sur le luminaire.

4. Découper l'espace d'encastrement approprié dans le plafond. Dimensions découpe : 580x580 mm.

5. Effectuer les branchements électriques avec un câble classe II et bien refermer le boîtier de connexion classe II.

6. Fixer les fils de sécurité au plafond ou sur un support fixe, puis placer le luminaire dans la réservation du faux plafond et le fixer à l'aide des ressorts.

7. Remettre l'alimentation électrique.

GARANTIE

Ce produit est garanti pour une période de 3 ans à compter de la date d'achat. La garantie n'est pas valable dans le cas d'une utilisation ou d'une installation incorrectes. Si le produit est défectueux durant la période de garantie, il sera remplacé gratuitement, sous réserve d'une installation correcte et du retour du produit défectueux. Le fournisseur n'est pas responsable d'éventuels coûts associés au remplacement du produit.

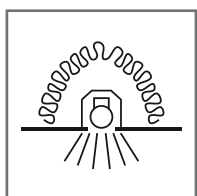

INSTRUCTIONS DE SECURITE

1. Couper toute alimentation avant toute installation ou toute opération de maintenance.
2. L'installation doit être faite par une personne habilitée et ayant les bonnes pratiques électriques, en accord avec les réglementations de câblage nationales.
3. Brancher ce luminaire en fonction de la tension et des fréquences mentionnées sur l'étiquette.
4. Si le câble flexible de ce luminaire est endommagé, il devra être remplacé exclusivement par le fabricant, son service technique ou une personne de qualification équivalente dans le but d'éviter tout risque.
5. La source lumineuse de ce luminaire n'est pas remplaçable. Quand la source lumineuse arrive en fin de vie, il faudra remplacer le luminaire en entier.

ANAÏS HQE

316016 UGR

316015 UGR DIM

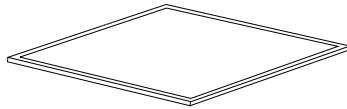

Référence	Dimension	Puissance	Alimentation driver	Alimentation luminaire (CC)
316016 UGR	595x595 mm	26W	220-240V AC	750mA/33-40V dc
316015 UGR DIM	595x595 mm	26W	220-240V AC	750mA/33-40V dc

Montage en suspension

1. Couper l'alimentation électrique.

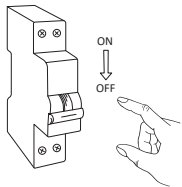

2. Accessoire : Kit de suspension pour panel LED réf 316106.

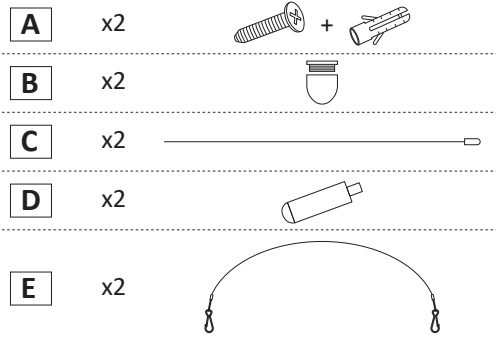

3. Montage :

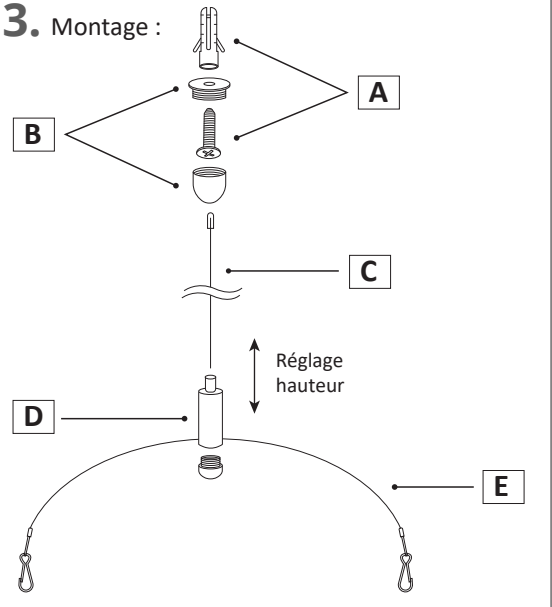

4. Installation :

Dalle
595x595 mm

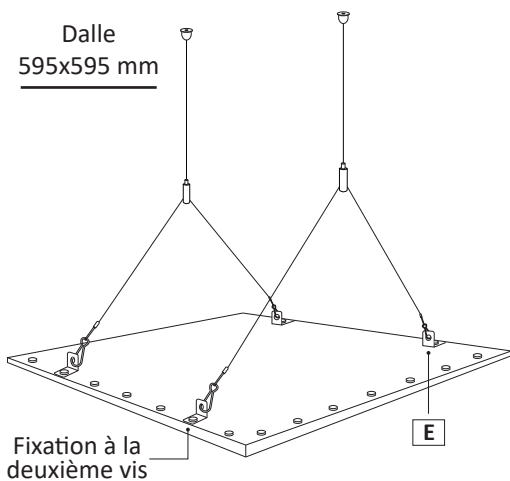

5. Remettre l'alimentation électrique.

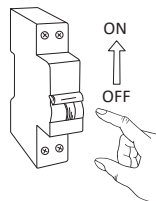

GARANTIE

Ce produit est garanti pour une période de 3 ans à compter de la date d'achat. La garantie n'est pas valable dans le cas d'une utilisation ou d'une installation incorrectes. Si le produit est défectueux durant la période de garantie, il sera remplacé gratuitement, sous réserve d'une installation correcte et du retour du produit défectueux. Le fournisseur n'est pas responsable d'éventuels coûts associés au remplacement du produit.

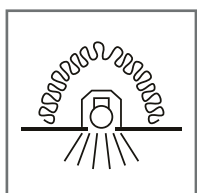

INSTRUCTIONS DE SECURITE

1. Couper toute alimentation avant toute installation ou toute opération de maintenance.
2. L'installation doit être faite par une personne habilitée et ayant les bonnes pratiques électriques, en accord avec les réglementations de câblage nationales.
3. Brancher ce luminaire en fonction de la tension et des fréquences mentionnées sur l'étiquette.
4. Si le câble flexible de ce luminaire est endommagé, il devra être remplacé exclusivement par le fabricant, son service technique ou une personne de qualification équivalente dans le but d'éviter tout risque.
5. La source lumineuse de ce luminaire n'est pas remplaçable. Quand la source lumineuse arrive en fin de vie, il faudra remplacer le luminaire en entier.

ANAÏS HQE

316016 UGR
316015 UGR DIM

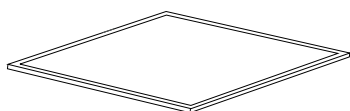

Référence	Dimension	Puissance	Alimentation driver	Alimentation luminaire (CC)
316016 UGR	595x595 mm	26W	220-240V AC	750mA/33-40V dc
316015 UGR DIM	595x595 mm	26W	220-240V AC	750mA/33-40V dc

Montage encastré avec cadre

1. Couper l'alimentation électrique.

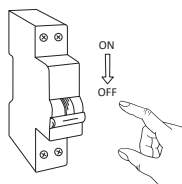

2. Accessoire : Cadre encastré pour panel LED avec équerres réf 316113.

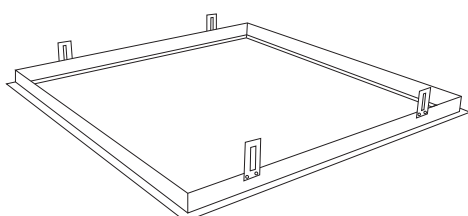

3. Découper le trou d'encastrément dans le plafond. Dimensions découpe : minimum 607x607mm, maximum 610x610 mm.

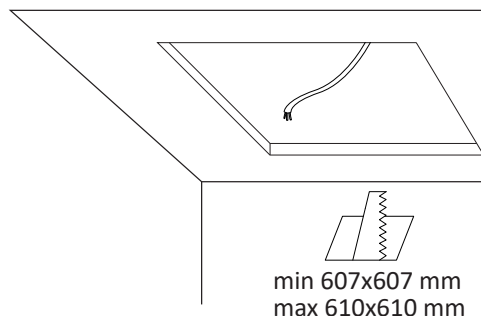

4. Insérer le cadre et le bloquer au moyen des équerres de fixation.

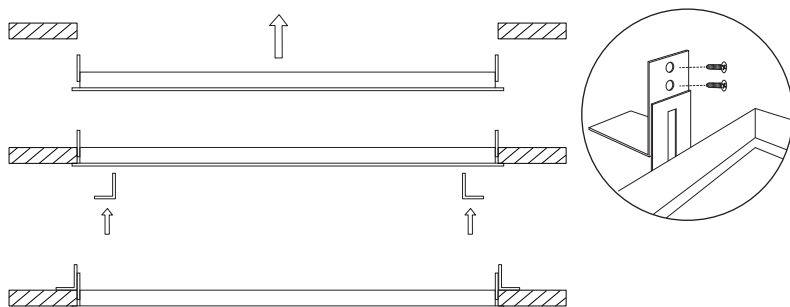

5. Effectuer les branchements électriques avec un câble classe II et bien refermer le boîtier de connexion classe II.

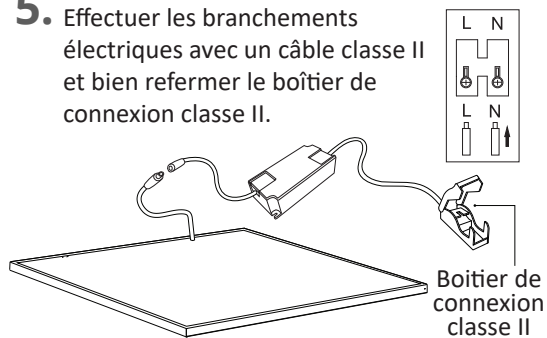

6. Fixer les filins de sécurité au plafond ou sur un support fixe, puis placer le luminaire dans le cadre encastré.

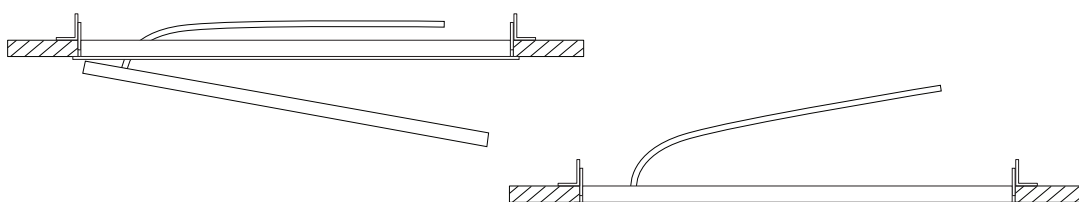

7. Remettre l'alimentation électrique.

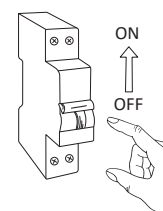

GARANTIE

Ce produit est garanti pour une période de 3 ans à compter de la date d'achat. La garantie n'est pas valable dans le cas d'une utilisation ou d'une installation incorrectes. Si le produit est défectueux durant la période de garantie, il sera remplacé gratuitement, sous réserve d'une installation correcte et du retour du produit défectueux. Le fournisseur n'est pas responsable d'éventuels coûts associés au remplacement du produit.

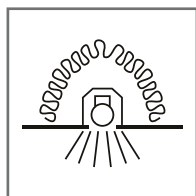

INSTRUCTIONS DE SECURITE

1. Couper toute alimentation avant toute installation ou toute opération de maintenance.
2. L'installation doit être faite par une personne abilitée et ayant les bonnes pratiques électriques, en accord avec les réglementations de câblage nationales.
3. Brancher ce luminaire en fonction de la tension et des fréquences mentionnées sur l'étiquette.
4. Si le câble flexible de ce luminaire est endommagé, il devra être remplacé exclusivement par le fabricant, son service technique ou une personne de qualification équivalente dans le but d'éviter tout risque.
5. La source lumineuse de ce luminaire n'est pas remplaçable. Quand la source lumineuse arrive en fin de vie, il faudra remplacer le luminaire en entier.

ANAÏS HQE

316016 UGR
316015 UGR DIM

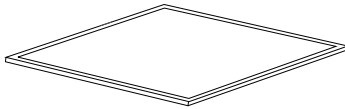

Référence	Dimension	Puissance	Alimentation driver	Alimentation luminaire (CC)
316016 UGR	595x595 mm	26W	220-240V AC	750mA/33-40V dc
316015 UGR DIM	595x595 mm	26W	220-240V AC	750mA/33-40V dc

Montage en saillie

1. Couper l'alimentation électrique.

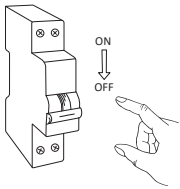

2. Accessoire : Cadre saillié avec connecteurs plastique réf 316104.

A x4

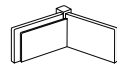

Ø 4x4 mm

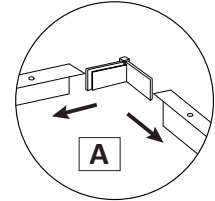
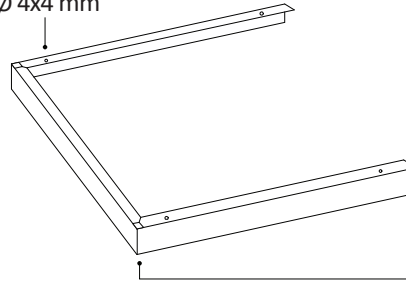

3.

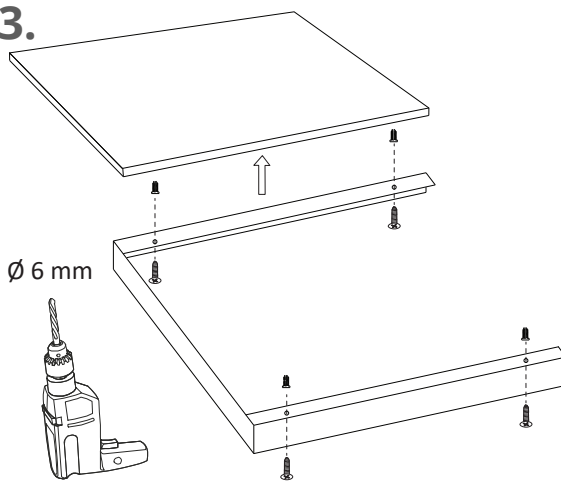

4. Effectuer les branchements électriques avec un câble classe II et bien refermer le boîtier de connexion classe II.

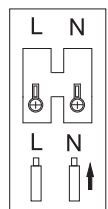
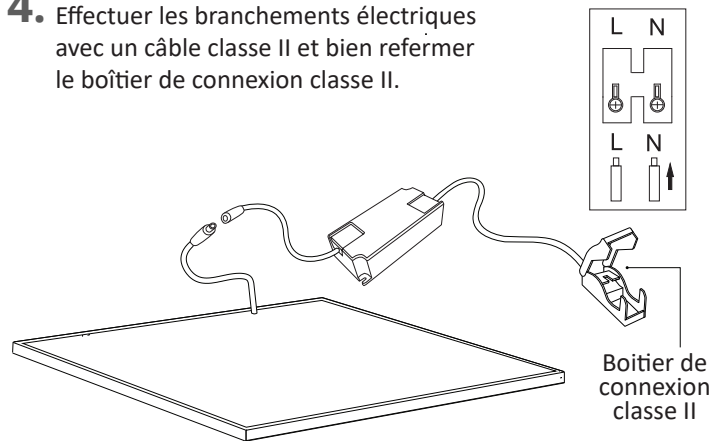

Boîtier de connexion classe II

5.

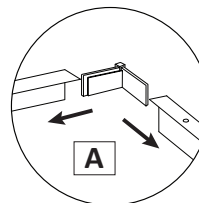
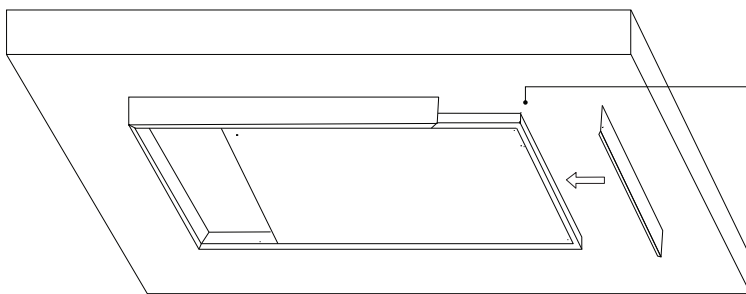

6. Remettre l'alimentation électrique.

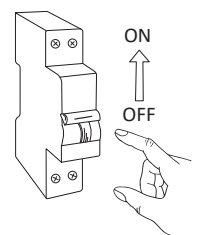

GARANTIE

Ce produit est garanti pour une période de 3 ans à compter de la date d'achat. La garantie n'est pas valable dans le cas d'une utilisation ou d'une installation incorrectes. Si le produit est défectueux durant la période de garantie, il sera remplacé gratuitement, sous réserve d'une installation correcte et du retour du produit défectueux. Le fournisseur n'est pas responsable d'éventuels coûts associés au remplacement du produit.

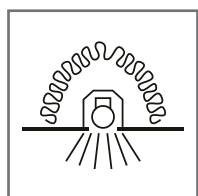

INSTRUCTIONS DE SECURITE

1. Couper toute alimentation avant toute installation ou toute opération de maintenance.
2. L'installation doit être faite par une personne habilitée et ayant les bonnes pratiques électriques, en accord avec les réglementations de câblage nationales.
3. Brancher ce luminaire en fonction de la tension et des fréquences mentionnées sur l'étiquette.
4. Si le câble flexible de ce luminaire est endommagé, il devra être remplacé exclusivement par le fabricant, son service technique ou une personne de qualification équivalente dans le but d'éviter tout risque
5. La source lumineuse de ce luminaire n'est pas remplaçable. Quand la source lumineuse arrive en fin de vie, il faudra remplacer le luminaire en entier.