



MONALISA

110203/33/4000

Suspension anneau de lumière, diamètre 60cm, 40W. Equipée de LED Samsung 2835 SMD, en blanc froid 4000K. Finition noir mat, diffuseur en acrylique. Le profilé utilisé pour cet anneau mesure 25 x 32 mm. Filins de suspension 3 m.

Cette suspension s'adapte parfaitement pour créer des compositions.

CARACTERISTIQUES TECHNIQUES

 Classe II	 A	LED	IP20	PF : 0,96	IK 10	80 lm/W
 UGR <19	TA ≤40°	IRC >80	SDCM <3			

Type : Suspension

Alimentation driver : AC 220-240V

Alimentation lumineuse : 1200 mA / 30V

Puissance nominale : 40W

Température : 4000K

Flux lumineux : 3200 lm

IRC : >80

Type de lampe : LED Samsung 2835 SMD

Angle d'éclairage : 120°

SDCM : <3

CARACTERISTIQUES DU PRODUIT

- Dimensions : ø 600 mm, H : 32 mm
- Finition : Noir mat - Diffuseur acrylique
- Driver : Driver Osram
- Durée de vie : 50 000 heures

NORMES DU PRODUIT

CE RoHS Risque Photobiologique - 0

EN 60598-1 :2015	EN 60598-2 -1:1989	EN 62471 :2008	EN 62493 :2015	EN 62031 :2008 +A1+A2	EN 55015 :2013+A1	EN 61547: 2009
EN 61000-3 -2:2014	EN 61000-3 -3:2013	IEC 62321	Directive 2014/35/UE Directive 2014/30/UE Directive 2011/65/UE			



50 000 heures



Garantie de 3 ans

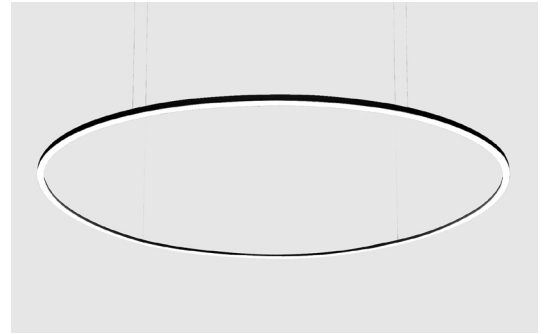
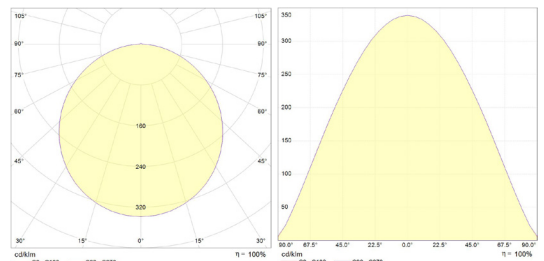
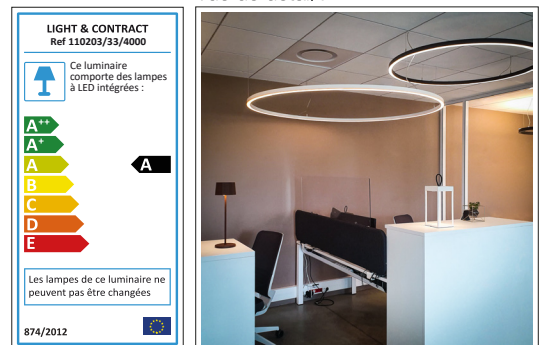
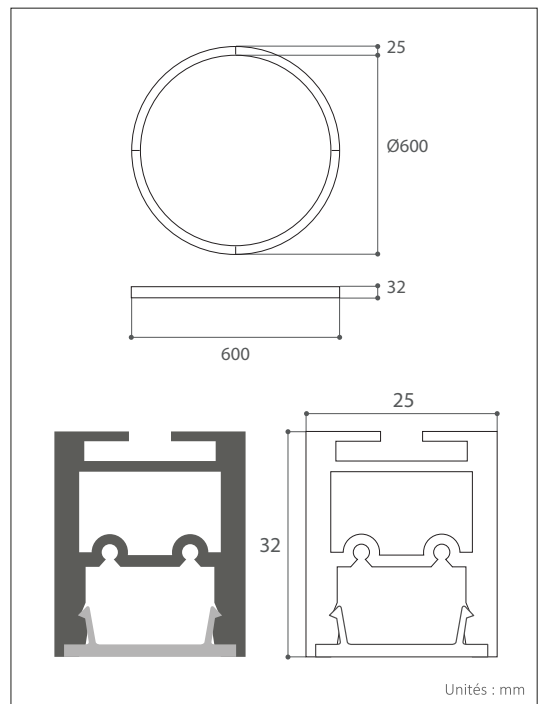

Photo non contractuelle

Vue de détail :



Courbes photométriques



Unités : mm