



HALIMALED

506021 DALI/41/3000

Profilé saillié UGR <19 en aluminium de haute pureté anodisé, équipé d'un diffuseur microprismatique procurant un meilleur confort visuel. Diffusion de la lumière directe, ce qui permet un éclairage vers le bas.

CARACTERISTIQUES TECHNIQUES

 Classe I		LED	IP20	AC 220 240V	PF > 0,95	IK 07
95 lm/w	 UGR <19	-20°C +45°C	IRC >80	SDCM <3		

Type : Profilé en saillie/suspension

Tension : AC 220-240V

Puissance nominale : 50W

Température de lumière : 3000K

Flux lumineux : 4840 lm

IRC : >80

Type de lampe : LED Sanan



Angle d'éclairage : 90°

SDCM : <3

CARACTERISTIQUES DU PRODUIT

- Dimensions : 63x78 mm, L = 1500 mm
- Matériau : Aluminium anodisé
- Finition : Gris aluminium
- Diffuseur : Capot diffusant microprismatique
- Driver : Driver intégré Tridonic en version 230V on/off et Boke en DALI
- Durée de vie : 50 000 heures
- Maintien du flux : L80B10 (50 000 heures)

ACCESSOIRES INCLUS

- Boitier de connexion de plafond blanc...316129/31 
- Boitier de connexion de plafond gris.....316129/41 
- Paire de clips de fixation plafond.....316131 

ACCESSOIRES EN OPTION

- Jonction linéaire pour ligne continue.....316909 

NORMES ET GARANTIES DU PRODUIT

CE RoHS Risque Photobiologique - 0

EN 60598-2-2:2012	EN 60598-1:2015	EN 62031	EN 62493:2015	EN 62321:2013	EN 55015:2013+A1:2015	EN 61000-3-2:2014
-------------------	-----------------	----------	---------------	---------------	-----------------------	-------------------

EN 61000-3-3:2013	EN 61547:2009	Directive 2014/30/UE Directive 2014/35/UE Directive 2011/65/UE ROHS
-------------------	---------------	---

 50 000 heures  Garantie de 3 ans

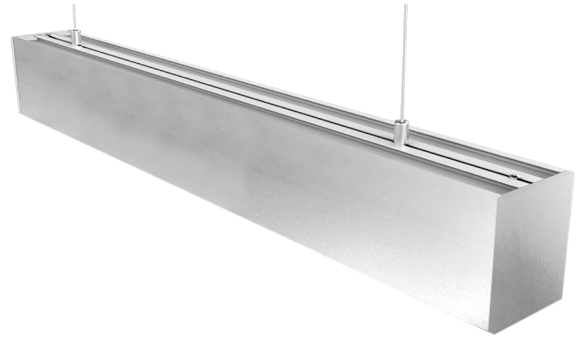

Photo non contractuelle

Vue de détail :

